

# TOLDO PALILLERO UNA PORTERÍA

## GUÍA DE INSTALACIÓN

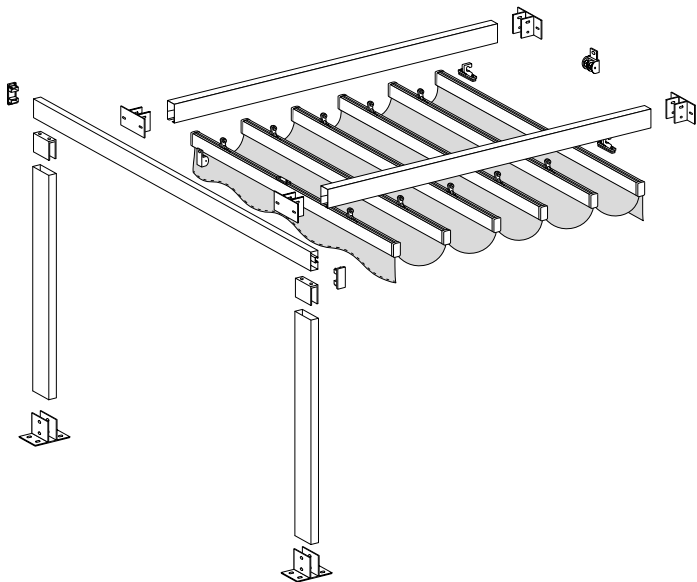





## AVISO IMPORTANTE | WARNINGS



Para la seguridad de las personas que realicen la instalación y la integridad del producto, es importante leer estas instrucciones detenidamente antes de la instalación, operación, mantenimiento o primer uso. Si tiene alguna pregunta, comuníquese con Cortinadecor.

### **Lea atentamente este manual antes de empezar a trabajar:**

- Todas las piezas suministradas se han calculado para este producto específicamente. **La sustitución o incorporación de otras piezas puede tener efectos negativos para la seguridad del mismo y sobre su garantía.** Además, la certificación CE concedida a este producto perderá su validez si se cambia alguna pieza o si la instalación no se efectúa según las indicaciones de este manual. El instalador es responsable en este sentido.
  - **Procure que la zona de montaje esté suficientemente iluminada. Elimine los obstáculos y la suciedad.** No debe haber presentes más personas que los montadores. Personas no autorizadas (en especial niños) podrían interferir o provocar riesgos durante el montaje.
  - **Una vez desembalado el producto, el instalador tiene que comprobar su integridad** y previo a comenzar la instalación, verificar la disposición de todos los componentes y herramientas **para proceder a una correcta instalación.**
- 
- 



· De ningún modo se deberá instalar un producto **deteriorado**, este **puede causar** daños a la propia instalación así como crearse situaciones de peligro a las personas. **Estos sistemas están exclusivamente destinados al uso para el cual fueron diseñados. Cualquier otro uso es inadecuado, y por lo tanto peligroso.**

· La instalación del sistema se debe realizar siempre respetando las indicaciones del fabricante, así como conociendo y aplicando toda la normativa en vigor.

· Se requiere de un mínimo de 2 personas para la instalación del toldo.

· Se requerirá por parte del cliente la adquisición de la tornillería con las necesidades que requiere la instalación de un toldo y la fijación del mismo a la pared.

· No apoye ningún objeto sobre el producto.

· **Queda terminantemente prohibido colgarse o sujetarse al producto.** Se corre el riesgo de graves lesiones a personas y al mismo.

· **Toda alteración o modificación** que se realice **sin la autorización del fabricante exime a este último de toda la responsabilidad por los daños** que puedan derivar de ello.





· En caso de que el toldo tenga que montarse a un nivel elevado recomendamos que la instalación sea realizada por un profesional experto delimitando siempre la zona.

· En la instalación y sobre todo en opción techo, no fijar en los ladrillos huecos por riesgo de caída del toldo.

· Será el instalador quien se encargue de adquirir los tornillos específicos y necesarios para la instalación de los soportes del toldo, según el peso y la superficie en la que se vaya a instalar.

· Todos los tornillos utilizados han de cerrarse con una fuerza máxima, pero no excesiva.

· El producto debe instalarse a una altura mínima permitida por la ley; en caso contrario, es obligatorio instalar en el producto con automatismos un avisador acústico.



# Piezas del producto

Piezas de empalme

Vigas centrales

Vigas portería

Postes portería

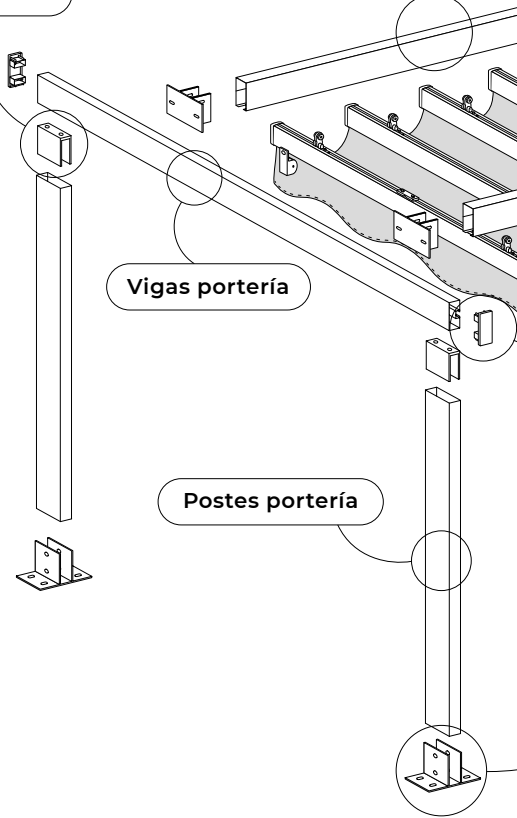

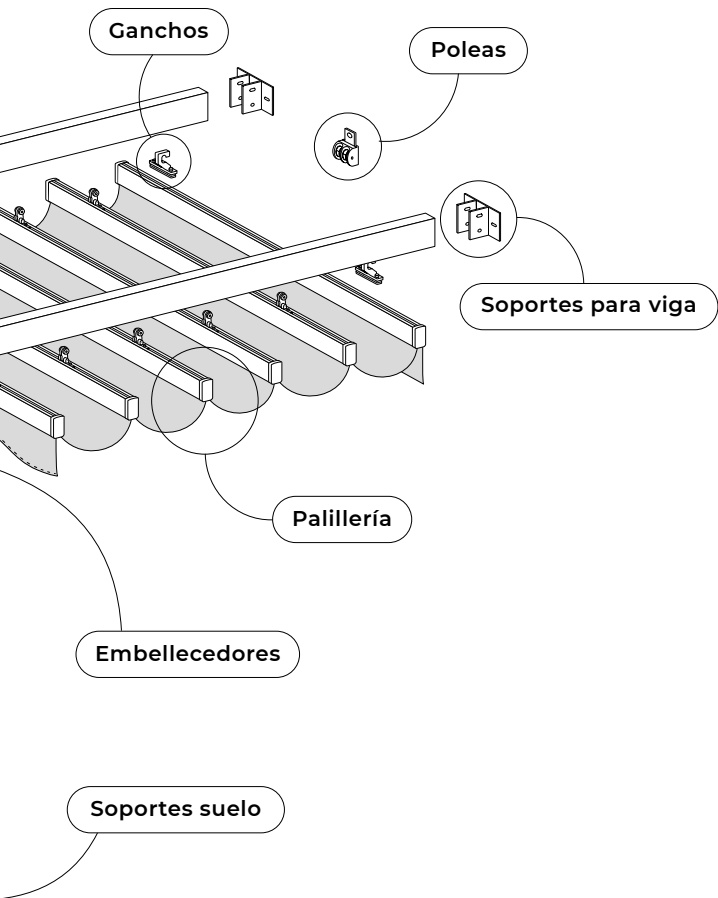

# Comprobar piezas

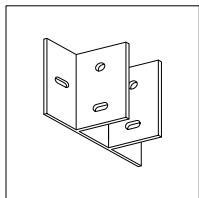

**Soportes viga\***

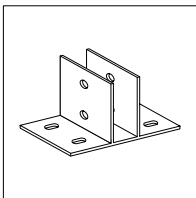

**Soportes suelo\***

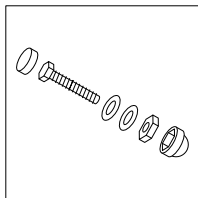

**Tornillos, roscas, topes**

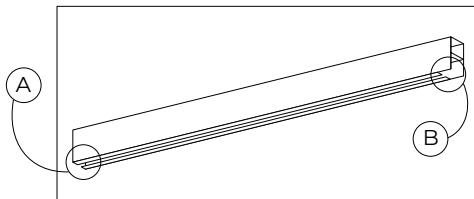

**Vigas centrales**

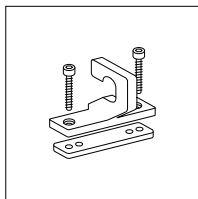

**Ganchos con tornillos**

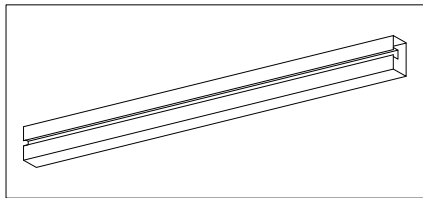

**Viga portería**

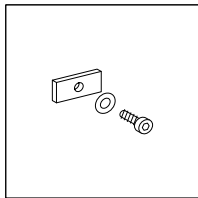

**Regletas con tornillos**

*\* Las piezas que se instalan a pared o a suelo no llevan tornillos y tacos incluidos. Adquirir una tornillería específica para el tipo de superficie donde vamos a instalar la palillería.*

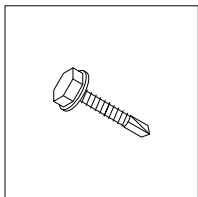

**Tornillos  
autorroscantes**

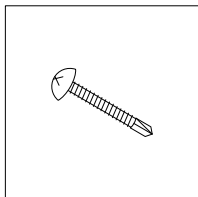

**Tornillos  
autorroscantes**

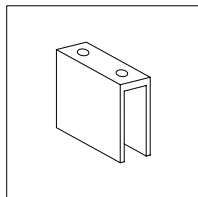

**Piezas empalme**

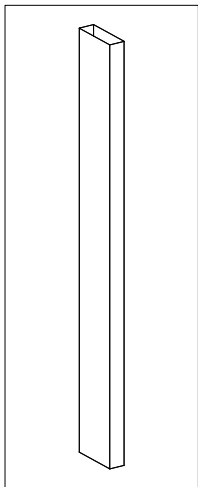

**Postes portería**

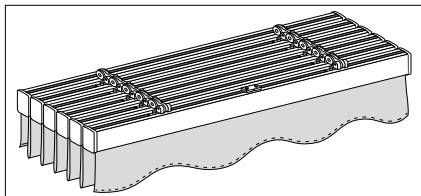

**Palillera**

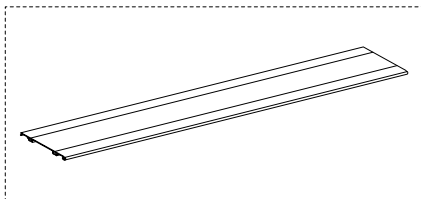

**Tejadillos  
(opción)**



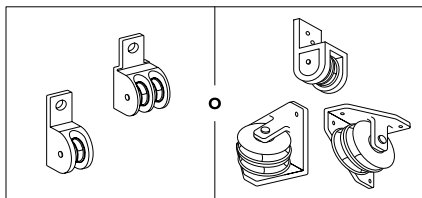

**Poleas centrales o poleas laterales**

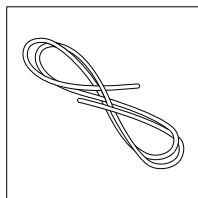

**Cuerda**

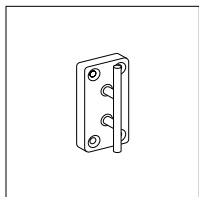

**Cornamusa \***

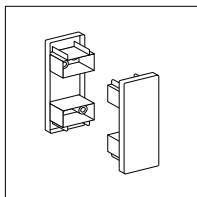

**Embellecedores**

*\* Las piezas que se instalan a pared no llevan tornillos y tacos incluidos. Adquirir una tornillería específica para el tipo de superficie donde vamos a instalar la palillería.*

# Necesitamos

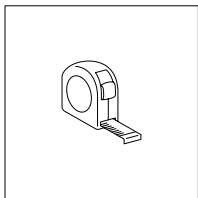

**Cinta métrica**

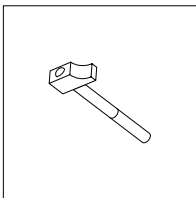

**Martillo**

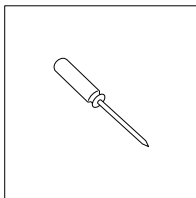

**Destornillador  
de estrella**

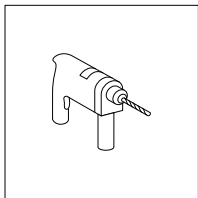

**Taladro**  
broca nº10 y nº2

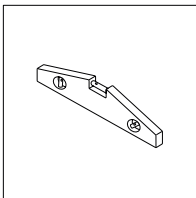

**Nivel**

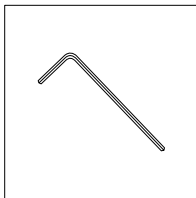

**Llave allen**



**Escalera**

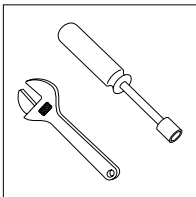

**Llave inglesa  
y llave de pipa**

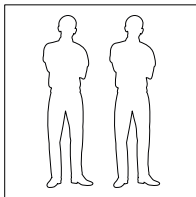

**Dos personas**

## 1| Preparamos los postes verticales

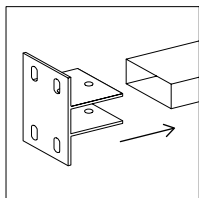

Posicionar

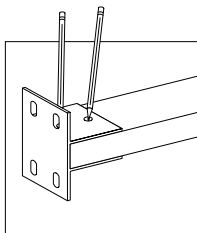

Marcar

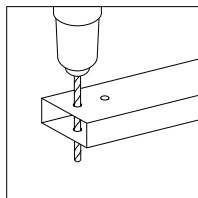

Taladrar

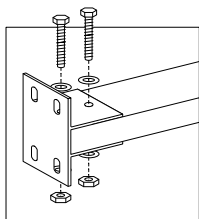

Atornillar

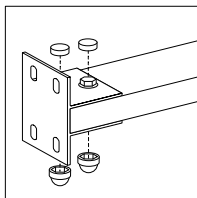

Colocar

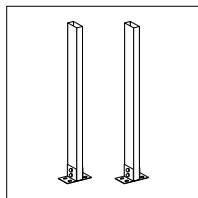

Posicionar

---

Colocamos **los soportes para suelo** en el extremo de cada poste, marcamos agujeros y taladramos. Luego pasamos los tornillos y apretamos con una llave inglesa.

## 2| Fijamos las piezas de empalme

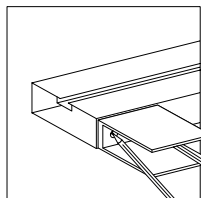

Marcar

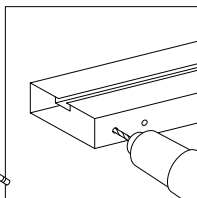

Taladrar

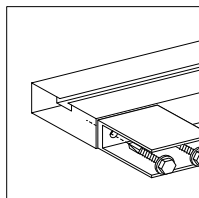

Atornillar

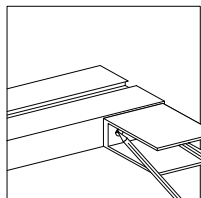

Marcar

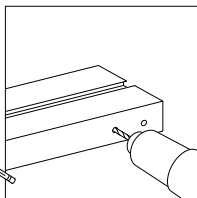

Taladrar

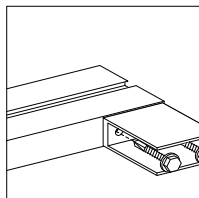

Atornillar

---

A continuación, colocamos **las piezas de empalme** en cada extremo de **la viga portera** y las fijamos con **los tornillos autorroscantes** incluidos\*.

*\*Para facilitar la fijación, podemos marcar y taladrar primero la viga con una broca pequeña de 2mm.*

### 3| Ensamblamos la portería

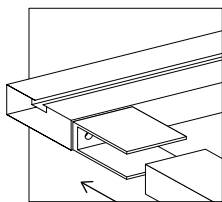
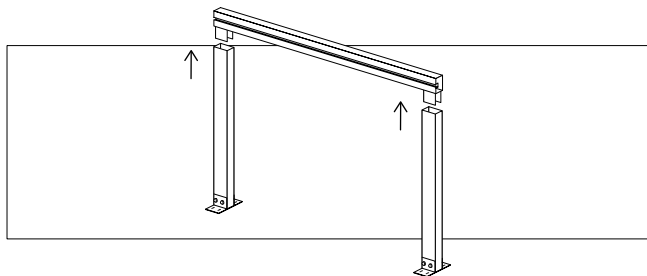

Unir

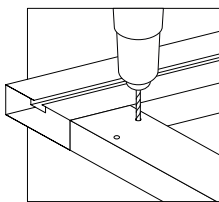

Taladrar

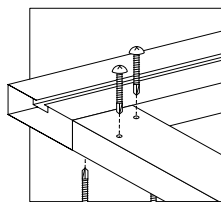

Atornillar

Unimos **los postes** con la **viga de la portería** y fijamos cada pieza con **4 tornillos** autorroscantes de cabeza cruz\*. Posicionamos 2 tornillos en cada cara y **en diagonal** para que no choquen.

*\*Para facilitar la fijación, podemos marcar y taladrar primero la viga con una broca pequeña de 2mm.*

## 4| Preparamos las vigas centrales

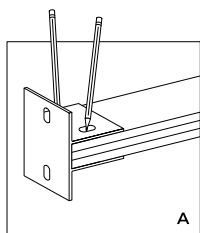

Marcar

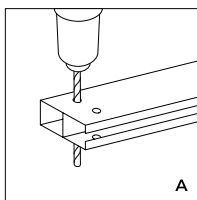

Taladrar

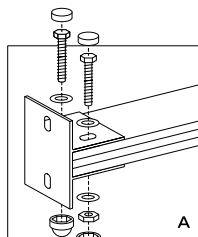

Atornillar

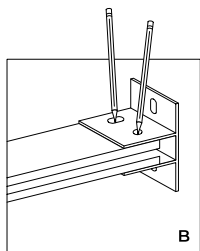

Marcar

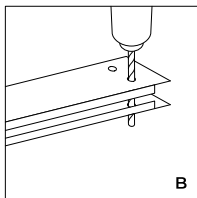

Taladrar

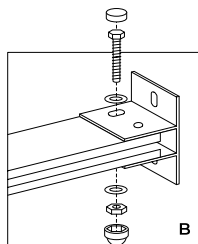

Atornillar

---

Colocamos **los soportes para vigas** en los extremos de **las vigas centrales**, marcamos agujeros y taladramos. Luego, pasamos los tornillos y apretamos con una llave inglesa. En el **lado B** colocamos únicamente un tornillo para dejar libre el hueco donde insertaremos la palillería en la **etapa 9**.

## 5 | Fijamos las vigas centrales

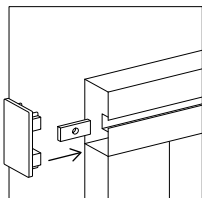

Insertar

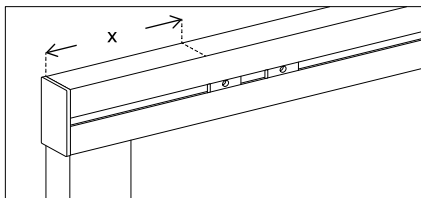

Medir

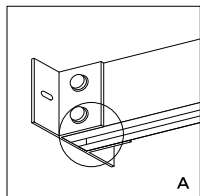

Identificar

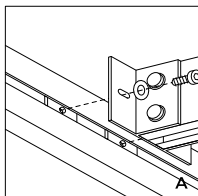

Atornillar

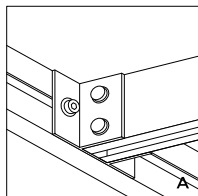

---

Insertamos **las 4 regletas** por la viga de la porteria y cerramos con **los embellecedores** a cada lado.  
Atornillamos **el lado A** en las vigas centrales a **las regletas** fijandolas de **una manera equidistante**. De esta manera si hemos pedido un tejadillo no pandeará.

## 6 | Medimos

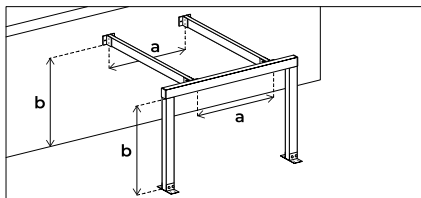

Medir

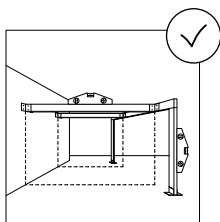

Verificar

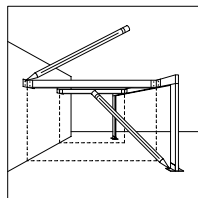
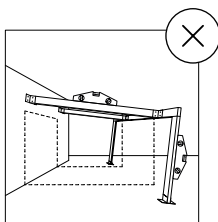

Marcar

---

Medimos **el ancho “a”** que hay entre las dos vigas centrales y **el alto “b”** que miden los postes con soporte inferior incluido. Trasladamos las medidas a la superficie de instalación, posicionamos la estructura, la nivelamos correctamente y marcamos la ubicación de los soportes a pared y a suelo.



## 7 | Fijamos los soportes

### PARED

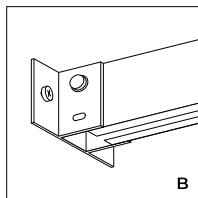
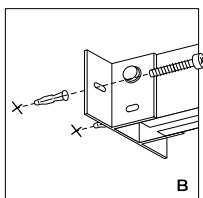
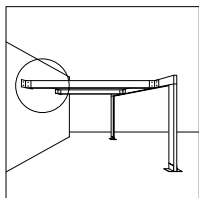

Atornillar

### SUELO

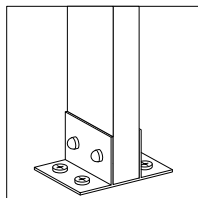
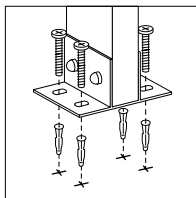
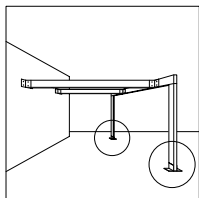

Atornillar

---

Taladramos, colocamos los tacos\* y fijamos los soportes a pared y al suelo.

*\*Tornillos y tacos no incluidos.*

## 8 | Preparamos la palillería

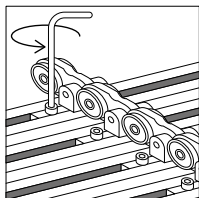
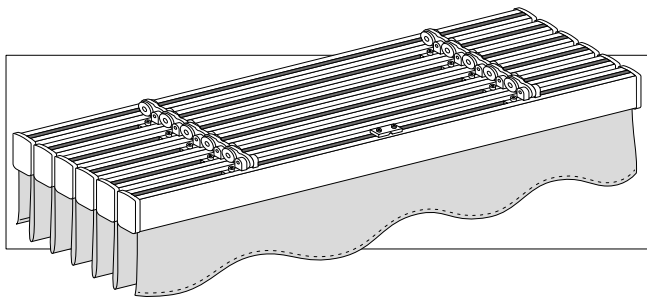

Desatornillar

---

Desatornillamos con una llave allen **todos los rodamientos** de los perfiles de la palillería hasta que se puedan deslizar sobre el perfil.

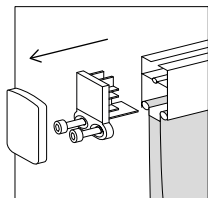

Sacar

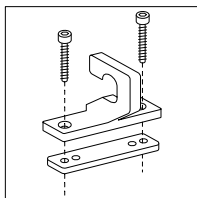

Unir

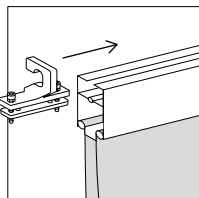

Insertar

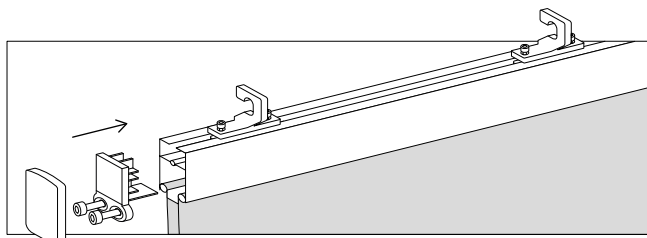

Unir

---

Cogemos el perfil de la palillería que **no lleva rodamientos**, sacamos el embellecedor y lo desatornillamos. Unimos, sin apretar, las piezas de **los ganchos finales** con los tornillos incluidos. Luego, insertamos los dos ganchos dentro del perfil y volvemos a colocar y atornillar el embellecedor.

## 9 | Colocamos la palillería

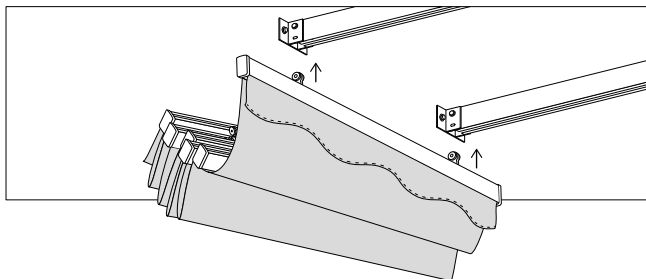

### LADO B

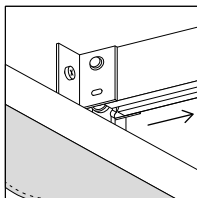
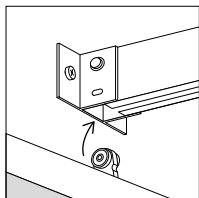

Insertar

---

**Entre dos personas, insertamos al mismo tiempo** los rodamientos dentro de las vigas, insertándolas por **el hueco del lado B**. Empezaremos por el perfil del toldo que **no lleva los ganchos**.

## 10 | Fijamos la palillería

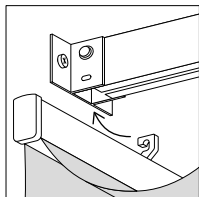

Posicionar

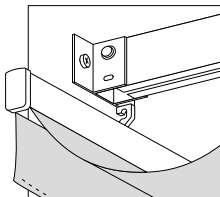

Insertar

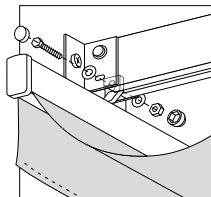

Atornillar

---

**El último perfil** lleva los ganchos finales. Los deslizamos por el perfil para que queden alineados con el hueco de las vigas centrales. Los posicionamos dentro y los fijamos con un tornillo pasante.

# 11 | Sistema polea central

## VIGA

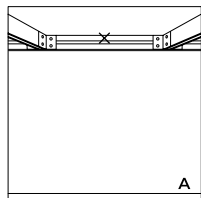

Medir

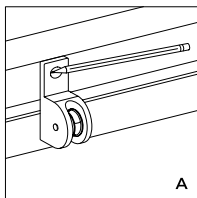

Marcar

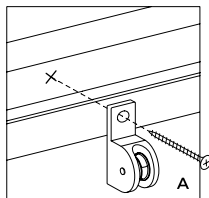

Atornillar

## PARED

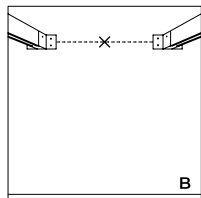

Medir

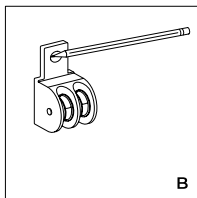

Marcar

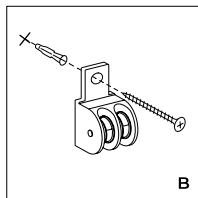

Atornillar

Primero, identificamos las poleas. **La polea con carrucha simple** irá en el **lado A** y **la polea con carrucha doble** irá en el **lado B**. Las alineamos con los soportes y las situamos en el medio. Taladramos, colocamos los tacos\* y fijamos las piezas.

\*Tornillos y tacos no incluidos.

## INSTALACIÓN DE LA CUERDA

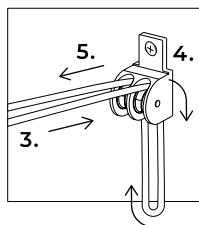
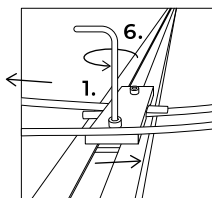
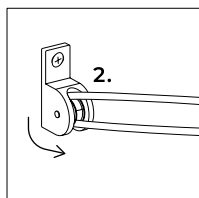
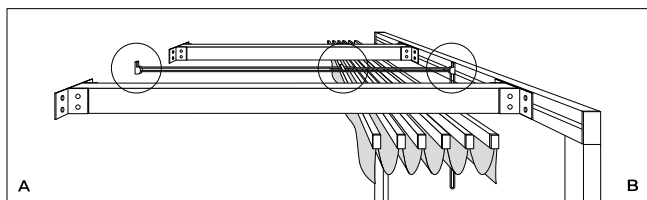

Sujetamos uno de los extremos de la cuerda en **el pisa-cuerdas** (1), la pasamos por **la carrucha simple** (2). Volvemos hasta **la carrucha doble** (3), metemos la cuerda por ella (4), y la volvemos a sacar por la carrucha (5). Volvemos hacia **el pisa-cuerdas** y sujetamos el extremo restante de la cuerda (6).

## 13| Sistema polea lateral

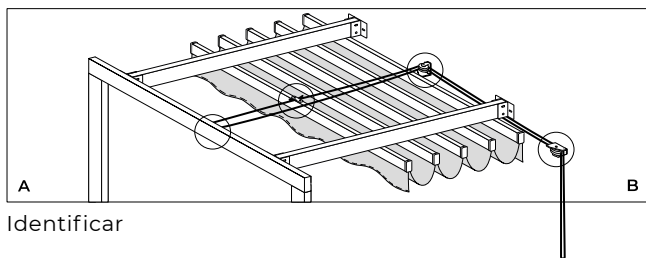

Identificar

### POLEA SIMPLE

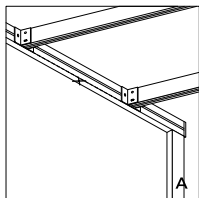

Medir y marcar

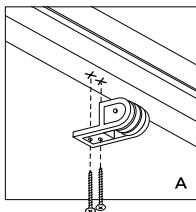

Taladrar y atornillar

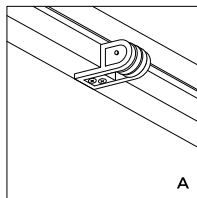

Primero, identificamos los tipos de poleas que tenemos, **una simple** y **dos angulares**. La **polea simple** irá en **el lado A** del toldo. La posicionamos, alineada con los soportes y centrada. Taladramos\* y fijamos la pieza.

\*Tornillos no incluidos.



## POLEA ANGULAR 1

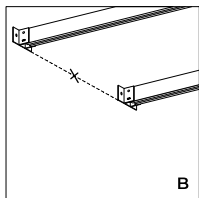

Medir y marcar

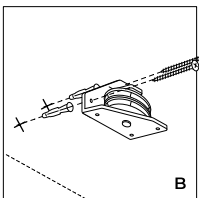

Taladrar y atornillar

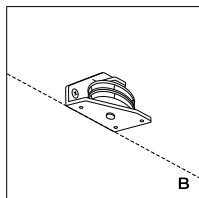

## POLEA ANGULAR 2

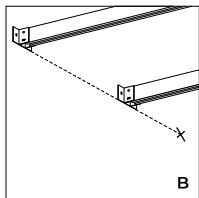

Medir y marcar

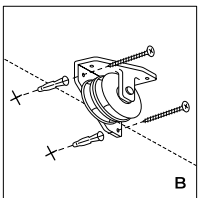

Taladrar y atornillar

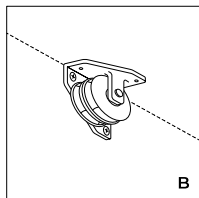

---

En **el lado B**, posicionamos **una polea angular** centrada y alineada con los soportes. La polea debe de quedar horizontal como en el dibujo. Ubicamos **la segunda polea angular** en el lateral donde queremos que caiga la cuerda. Taladramos, colocamos los tacos\* y fijamos las piezas.

*\*Tornillos y tacos no incluidos.*

## INSTALACIÓN DE LA CUERDA

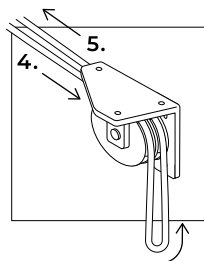
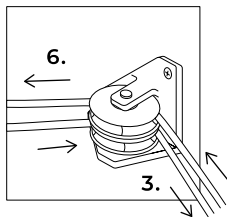
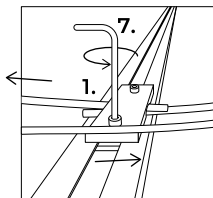
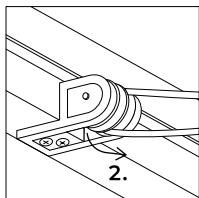

---

Sujetamos uno de los extremos de la cuerda en **el pisa-cuerdas** (1), la pasamos por **la polea simple** (2) y volvemos para pasar por **la polea angular** (3), pasamos por **la segunda polea angular** (4) y volvemos a sacar la cuerda por ella (5). Volvemos a pasar por **la primera polea angular** (6) y volvemos hacia **el pisa-cuerdas** y sujetamos el extremo de la cuerda (7).

## 14| Terminaciones

### POLEAS

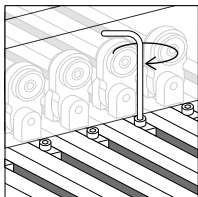

Atornillar

### TEJDADILLOS

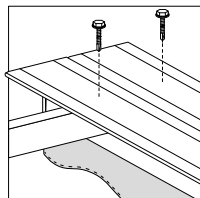
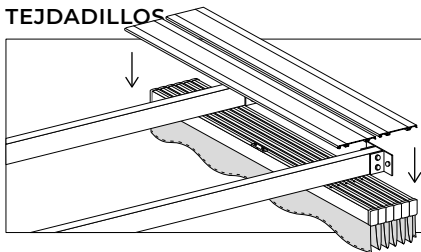

Atornillar

---

Con **la llave allen**, volvemos a apretar **los rodamientos** y **los ganchos** de los perfiles de la palillería. Si hemos optado por la opción con tejadillo, los posicionamos en el lado donde irá recogida la palillería y los atornillamos **con unos tornillos autorroscantes\***.

*\* Estos tornillos no van incluidos, recomendamos utilizar tornillos con arandela de goma para impedir el paso del agua.*

## 15 | Seguridad infantil

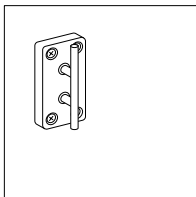
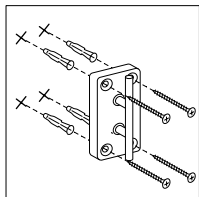

Atornillar

### ADVERTENCIA

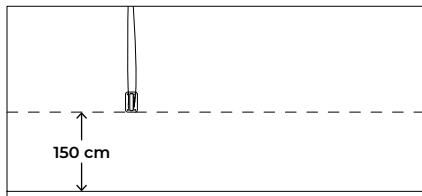

Medir



*La altura del cordón debe quedar instalada como mínimo a 150 cm del suelo.*

---

La cornamusa impide que los niños jueguen con los cordones, evitando posibles accidentes. Ubicamos y marcamos donde queremos poner la cornamusa. Taladramos, colocamos los tacos y fijamos la pieza\*.

*\*Tornillos y tacos no incluidos.*

Visita los videos de instalación  
de nuestros productos,  
en nuestro canal de Youtube.

**Atención al cliente**

[soporte@cortinadecor.com](mailto:soporte@cortinadecor.com)

966 181 033

[www.cortinadecor.com](http://www.cortinadecor.com)